

**Miele**

SOFTTRONIC



# Инструкция по эксплуатации Автоматическая стиральная машина W247

До установки, подключения и подготовки к работе **обязательно** прочтите данную инструкцию по эксплуатации.

Вы обезопасите себя и предотвратите повреждения прибора.



## Утилизация транспортной упаковки

Упаковка защищает стиральную машину от повреждений при транспортировке. Материалы, используемые при изготовлении упаковки, выбраны исходя из соображений безопасности для окружающей среды и возможности технической утилизации и могут быть переработаны.

Возвращение упаковки для ее вторичной переработки приводит к экономии сырья и уменьшению количества отходов.

Просим Вас по возможности сдать упаковку в пункт приема вторсырья.

## Утилизация отслужившего прибора

Отслужившие электрические и электронные приборы часто содержат ценные компоненты. В то же время материалы приборов содержат вредные вещества, необходимые для работы и безопасности техники. При неправильном обращении с отслужившими приборами или их попадании в бытовой мусор такие вещества могут нанести вред здоровью человека и окружающей среде. Поэтому не рекомендуется выбрасывать отслужившие приборы вместе с обычным бытовым мусором.

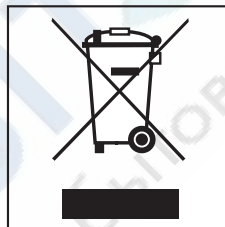

Рекомендуем Вам сдать отслуживший прибор в пункт приема и утилизации электрических и электронных приборов.

До момента отправления на утилизацию отслуживший прибор должен храниться в безопасном для детей состоянии. Информация об этом представлена в настоящей инструкции в главе "Указания по безопасности и предупреждения".

<b>Ваш вклад в защиту окружающей среды</b> . . . . .	2
Утилизация транспортной упаковки . . . . .	2
Утилизация отслужившего прибора . . . . .	2
<b>Указания по безопасности и предупреждения</b> . . . . .	6
<b>Управление стиральной машиной</b> . . . . .	10
Панель управления . . . . .	10
Дисплей . . . . .	11
<b>Первый ввод в эксплуатацию</b> . . . . .	12
Установка языка для индикации на дисплее . . . . .	12
Установка текущего времени . . . . .	12
Напоминание о транспортировочном креплении . . . . .	13
<b>Экологичная стирка</b> . . . . .	14
Расход электроэнергии и воды . . . . .	14
Моющие средства . . . . .	14
Правильный выбор дополнительных функций (Замачивание, Предварит. стирка, Интенсивная) . . . . .	14
Если белье будет сушиться в сушильной машине . . . . .	14
<b>Правильное проведение стирки</b> . . . . .	15
Краткая инструкция . . . . .	15
<b>Дополнительные функции</b> . . . . .	23
Предварительная стирка . . . . .	23
Замачивание . . . . .	23
Интенсивная . . . . .	23
Больше воды . . . . .	23
<b>Отжим</b> . . . . .	24
Окончательный отжим . . . . .	24
Отжим с полосканием . . . . .	24
Отказ от окончательного отжима (без слива) . . . . .	24
Отказ от отжима с полосканием и окончательного отжима (без отжима) . . . . .	24
<b>Отсрочка старта</b> . . . . .	25
<b>Обзор программ</b> . . . . .	26
<b>Выполнение программы</b> . . . . .	31
<b>Изменение выполнения программы</b> . . . . .	33
Отмена программы . . . . .	33
Остановка выполнения программы . . . . .	33
Изменение программы . . . . .	33

Добавление или извлечение белья . . . . .	34
<b>Электронная блокировка программы</b> . . . . .	35
<b>Моющие средства</b> . . . . .	36
Смягчитель воды . . . . .	36
Компоненты для стирки . . . . .	36
Ополаскиватель, добавка для придания формы или жидкий крахмал . 37	
Автоматическое использование добавок . . . . .	37
Отдельное использование ополаскивателя или добавки для придания формы . . . . .	37
Отдельное накрахмаливание . . . . .	37
Обесцвечивание/окрашивание . . . . .	37
<b>Чистка и уход</b> . . . . .	38
Чистка стиральной машины . . . . .	38
Чистка отсека для моющих средств . . . . .	38
Чистка фильтра в системе подачи воды . . . . .	39
<b>Помощь при неисправностях</b> . . . . .	40
Что делать, если . . . . .	40
Не запускается никакая программа стирки . . . . .	41
Дисплей показывает сообщение о неисправности . . . . .	42
Общие проблемы, связанные с работой стиральной машины . . . . .	43
Неудовлетворительный результат стирки . . . . .	45
Открытие крышки при засорении слива и/или нарушении электроснабжения . . . . .	46
Засорение слива . . . . .	46
Открытие крышки . . . . .	47
<b>Сервисная служба</b> . . . . .	48
Ремонтные работы . . . . .	48
Обновление программ (Update) . . . . .	48
Условия гарантии и гарантийный срок . . . . .	48
Дополнительные принадлежности . . . . .	48
Сертификат . . . . .	48
Срок службы . . . . .	48
<b>Установка и подключение</b> . . . . .	49
Вид спереди . . . . .	49
Транспортировочная рамка . . . . .	50
Удаление транспортировочного крепления . . . . .	51

Монтаж транспортировочного крепления . . . . .	51
Установка . . . . .	52
Поверхность для установки. . . . .	52
Система защиты от протечек воды Miele . . . . .	53
Подача воды. . . . .	54
Слив воды. . . . .	55
Подключение к электросети. . . . .	56
<b>Параметры расхода</b> . . . . .	57
Указание для сравнительных испытаний: . . . . .	57
<b>Технические данные</b> . . . . .	58
<b>Меню Установки</b> ▮ . . . . .	60
Язык ▮ . . . . .	60
Текущее время . . . . .	61
Вода+ . . . . .	61
Щадящий режим . . . . .	62
Охлаждение моющего раствора . . . . .	62
Электронный замок . . . . .	63
Температура . . . . .	64
Зуммер. . . . .	64
Акустический подтверждающий сигнал . . . . .	65
Яркость дисплея . . . . .	65
Контрастность дисплея . . . . .	65
Режим ожидания . . . . .	66
Память. . . . .	66

Обязательно прочтите данную инструкцию по эксплуатации перед первым включением стиральной машины. В ней содержатся важные указания по безопасности, использованию и техническому обслуживанию стиральной машины. Этим Вы защитите себя от возможных травм и сможете избежать повреждений стиральной машины. Сохраните, пожалуйста, настоящую инструкцию по эксплуатации и при возможности передайте ее следующему владельцу стиральной машины.

### **Надлежащее использование**

■ Стиральная машина предназначена исключительно для стирки текстильных изделий, на этикетке по уходу которых производителем декларировано, что они подходят для стирки в стиральных машинах. Использование машины в других целях может быть опасным. Производитель не несет ответственности за возможные повреждения, причиной которых является ненадлежащее использование или неправильная эксплуатация стиральной машины.

### **Техническая безопасность**

■ Проверьте стиральную машину перед установкой на наличие внешних видимых повреждений. Поврежденную стиральную машину запрещается устанавливать и вводить в эксплуатацию.

■ Перед подключением стиральной машины обязательно сопоставьте параметры подключения (предохранитель, напряжение, частота), приведенные на типовой табличке, с данными сети электропитания. Если возникают сомнения, проконсультируйтесь у специалиста-электромонтажника.

■ Электрическая безопасность стиральной машины гарантирована только в том случае, если она подключена к системе защитного заземления, выполненной в соответствии с предписаниями. Является исключительно важным, чтобы было соблюдено это основополагающее условие обеспечения электробезопасности, а в случае сомнений проверено специалистом-электромонтажником. Производитель не будет нести ответственности за повреждения, причиной которых является отсутствующее или оборванное защитное заземление.

## Указания по безопасности и предупреждения

■ Из соображений безопасности запрещается использовать для подключения кабели-удлинители (опасность возгорания вследствие перегрева).

■ Стиральная машина отвечает нормам технической безопасности. Неквалифицированный ремонт может стать для потребителя причиной непредусмотренных опасностей, за которые производитель не может нести ответственности. Ремонтные работы могут проводиться только авторизованными фирмой Miele организациями.

■ В случае повреждения или при очистке и уходе стиральная машина может считаться отсоединенной от электросети только в том случае, если:

- вытащена сетевая вилка стиральной машины, или
- выключен защитный автомат на электрощитке, или
- полностью вывернут предохранитель на электрощитке.



## Указания по безопасности и предупреждения

- Система защиты от протечек Miele защищает машину от повреждений, только если выполнены следующие условия:
- Надлежащим образом выполнено подключение воды и электропитания.
  - При установленных неисправностях стиральная машина должна быть незамедлительно отремонтирована.

■ Вышедшие из строя детали и узлы должны заменяться только на оригинальные детали Miele. Только при использовании этих деталей производитель гарантирует, что в полном объеме будут выполнены требования по технике безопасности.

■ При повреждении сетевого кабеля его замена должна выполняться специалистом авторизованного сервисного центра Miele, т.к. в этом случае обеспечивается безопасность для пользователя.

## Эксплуатация

■ Установку и ввод в эксплуатацию машины на нестационарных объектах (например, на судах) могут выполнять только организации или специалисты при условии обеспечения ими безопасной эксплуатации машины.

■ Не устанавливайте стиральные машины в помещениях, где существует опасность промерзания. Замерзшие шланги могут прорваться или лопнуть, а надежность электроники при температурах ниже 0 градусов снижается.

■ Перед вводом в эксплуатацию необходимо снять транспортировочное крепление на обратной стороне стиральной машины (см. главу "Установка и подключение" раздел "Удаление транспортировочного крепления"). В противном случае при выполнении отжима неснятое крепление может повредить стиральную машину и стоящую рядом мебель/оборудование.

■ Перед длительным отсутствием (напр., отпуском) перекройте водопроводный кран, в особенности, если вблизи от стиральной машины в полу отсутствует слив (водосток).

■ Опасность залива водой!  
Убедитесь перед навешиванием сливного шланга на раковину, что слив воды происходит достаточно быстро. Зафиксируйте сливной шланг во избежание его сползания. Силой обратной отдачи сливающейся воды незакрепленный шланг может быть вытолкнут из раковины.

■ Следите за тем, чтобы в стиральную машину не попадали инородные тела (например, гвозди, иголки, монеты, канцелярские скрепки). Эти инородные тела могут повредить элементы конструкции машины (например, бак, барабан). В свою очередь поврежденные элементы конструкции могут впоследствии при стирке стать причиной повреждения белья.



## Указания по безопасности и предупреждения

Во время стирки рычаг транспортной рамки должен находиться с левой стороны. Только в этом случае гарантируется устойчивое положение стиральной машины.

При правильной дозировке моющих средств не требуется очищать машину от накипи. Если же в Вашей машине образовался настолько сильный известковый налет, что требуется удаление накипи, используйте для этого специальные средства с защитой от коррозии. Эти средства можно приобрести в фирменных магазинах или сервисной службе фирмы Miele. Строго следуйте рекомендациям по применению средств для удаления накипи.

Текстильные изделия, обработанные чистящими средствами с содержанием растворителей, перед стиркой следует хорошо прополоскать в чистой воде.

Не допускается использование в стиральной машине чистящих средств с содержанием растворителей (например, бензина). Иначе возможно повреждение деталей машины и выделение ядовитых паров. Возникает также опасность возгорания и взрыва!

Разрешается использование специальных красителей для автоматических стиральных машин только в бытовых целях. Строго соблюдайте указания по применению фирмы-изготовителя.

Обесцвечивающие средства могут содержать соединения серы и, следовательно, вызывать коррозию. Поэтому использование обесцвечивающих средств в автоматических стиральных машинах не допускается.

### Использование принадлежностей

В прибор могут быть установлены или встроены дополнительные принадлежности, если на это имеется особое разрешение фирмы Miele. При установке и встраивании других деталей, будет утрачено право на гарантийное обслуживание, а также может произойти потеря гарантированного качества работы прибора.

### Перед утилизацией отслужившего прибора

Выньте сетевую вилку из розетки. Во избежание несанкционированной эксплуатации стиральной машины удалите сетевую кабель и вилку.

## Панель управления

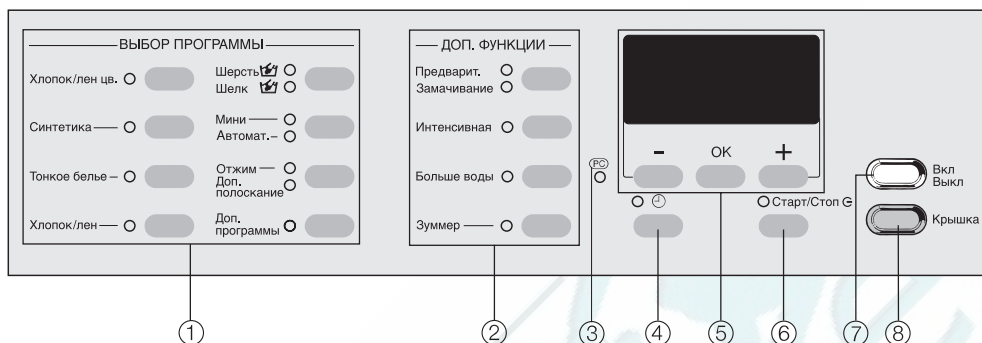

① **Кнопки ВЫБОР ПРОГРАММЫ** с индикаторами  
С помощью этих кнопок выбираются программы стирки.

② **Кнопки ДОП. ФУНКЦИИ** с индикаторами  
Программы стирки могут быть дополнены различными дополнительными функциями.

③ **Оптический интерфейс РС**  
Служит для специалиста сервисной службы местом подключения компьютера при проведении техобслуживания (в том числе для обновления программ).

④ **Кнопка  $\ominus$**   
для выбора функции отсрочки старта

⑤ **Дисплей с кнопками -, ОК, +**  
Подробная информация приведена на следующей странице.

⑥ **Кнопка **Старт/Стоп****  
Служит для запуска выбранной программы стирки и прерывания выполняемой программы.

⑦ **Кнопка I-Вкл/0-Выкл**  
Для включения и выключения стиральной машины

⑧ **Кнопка Крышка**  
открывает крышку.

## Дисплей

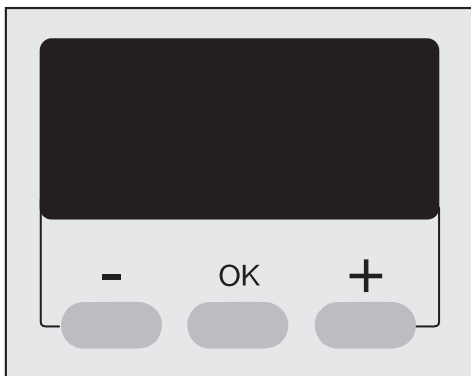

### Кнопка -

для изменения (уменьшения) параметра, который высвечивается на дисплее

### Кнопка +

для изменения (увеличения) параметра, который высвечивается на дисплее

### Кнопка OK

используется для подтверждения выбранного значения и выбора следующего параметра.

При выборе программы с помощью индикации на дисплее можно выбрать:

- температуру
- окончательную скорость отжима
- продолжительность замачивания
- функцию отсрочки старта
- специальные программы.

Дисплей служит, в частности, для индикации:

- времени выполнения программы стирки
- текущего времени.

Кроме этого, с помощью дисплея можно управлять меню "Установки".

## Первый ввод в эксплуатацию

Перед первым вводом в эксплуатацию прибор необходимо правильно установить и подключить. Учитывайте указания, приведенные в главе "Установка и подключение".

Из соображений безопасности невозможно проведение отжима перед первой стиркой. Для активизации функции отжима необходимо провести программу стирки без загрузки машины бельем и без моющих средств.

- Откройте водопроводный кран.
- Нажмите кнопку *Вкл/Выкл*.

Если стиральная машина включается в первый раз, то на дисплее появляется текст приветствия.

# Miele

Willkommen!

Текст приветствия больше не появится, если будет полностью выполнен цикл стирки продолжительностью более 1 часа.

Через несколько секунд индикация на дисплее переходит в меню установки языка.

### Установка языка для индикации на дисплее

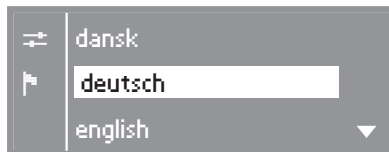

- Выберите нужный язык с помощью кнопок **-** и **+** и подтвердите выбор кнопкой **OK**.

Установленный язык обозначается галочкой.

### Установка текущего времени

Индикация на дисплее переключается на меню установки текущего времени.

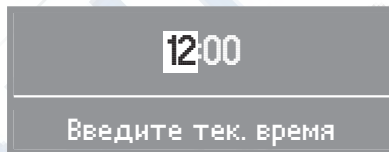

- Установите кнопками **-** и **+** значение часа и подтвердите его кнопкой **OK**. Теперь Вы можете установить минуты. После подтверждения ввода минут индикация на дисплее переключается в режим напоминания о транспортировочном креплении.

## Напоминание о транспортировочном креплении

Транспортировочное крепление должно быть снято перед проведением первой программы стирки для того, чтобы избежать повреждений машины.



Снять транспорт.  
крепление!

OK

- Подтвердите удаление транспортировочного крепления нажатием кнопки ОК.

Теперь стиральная машина готова к первой программе стирки.

15:00

Выбрать программу

- Нажмите кнопку ВЫБОРА ПРОГРАММЫ *Хлопок/лен цветной*.
- Нажмите кнопку *Старт/Стоп* **G**.

По окончании программы процедура первого ввода машины в эксплуатацию будет завершена.

- Выключите стиральную машину.

## Расход электроэнергии и воды

- Используйте возможность максимальной загрузки машины в соответствующей программе стирки. Расход электроэнергии и воды в расчете на общее количество белья будет в этом случае самым оптимальным.
- Для небольших партий белья используйте программы *Автоматическая* и *Мини*.
- При неполной загрузке в программах *Хлопок/Лен цветной* и *Хлопок/Лен* функция автоматического контроля загрузки обеспечит сокращение потребления воды, времени и электроэнергии. Вследствие этого в течение стирки возможны корректировки времени, остающегося до окончания программы.
- Используйте вместо программы *Хлопок/Лен 95°С* программу *Хлопок/Лен цветной 60°С* с дополнительной функцией *Интенсивная*. Таким образом Вы сэкономите от 35% до 45% электроэнергии. Время стирки будет увеличено. Для отстирывания большинства загрязнений такой программы будет достаточно. Для въевшихся или застарелых загрязнений используйте дополнительную функцию *Замачивание*.

## Моющие средства

- Рекомендуется использовать моющее средство в количестве, не превышающем указанное на упаковке.
- При малой загрузке белья используйте меньшее количество моющих средств (примерно на  $\frac{1}{3}$  меньше при половинной загрузке).

## Правильный выбор дополнительных функций (Замачивание, Предварит. стирка, Интенсивная)

Выбирайте для:

легко- и среднезагрязненного белья без видимых пятен программу стирки без дополнительных функций.

средне- и сильнозагрязненного белья с заметными пятнами программу с функцией *Интенсивная*.

- Используйте функцию *Замачивание* вместо *Предварительная стирка*. Для замачивания и последующей основной стирки используется один и тот же моющий раствор.

## Если белье будет сушиться в сушильной машине

- Для экономии электроэнергии при сушке выбирайте максимальную скорость отжима, допустимую для выбранной программы стирки.



## Краткая инструкция

Обозначенные цифрами (1, 2, 3, ...) действия при эксплуатации стиральной машины Вы можете использовать в качестве краткой инструкции.

### 1 Подготовка белья

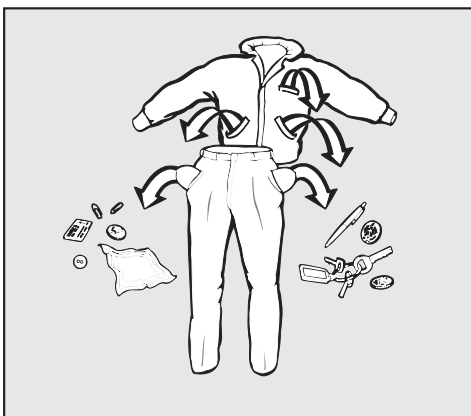

- Освободите карманы.

⚠ Посторонние предметы (например, иголки, монеты, канцелярские скрепки) могут повредить текстильные изделия и детали машины.

### Предварительная обработка пятен

- Перед началом стирки удалите с текстильных изделий пятна, если они есть, по возможности, пока они еще свежие. Промокните пятна салфеткой из неокрашающейся ткани. Не тереть!

Некоторые пятна (кровь, яичный желток, кофе, чай и т.д.) зачастую можно удалить, лишь используя некоторые приемы. Если у Вас возникли проблемы с удалением пятен с текстильных изделий, Вы можете запросить в

торговой организации Miele или непосредственно на фирме Miele руководство по стирке и выведению пятен. Оно содержит советы по удалению специфических пятен.

⚠ Ни в коем случае не используйте в стиральной машине химические (содержащие растворители) чистящие средства!

### Сортировка белья

- Рассортируйте текстильные изделия по цвету и символам, содержащимся на этикетках по уходу (на воротничке или в боковом шве).

Темные текстильные изделия часто немного "линяют" при первых стирках. Поэтому, чтобы избежать окрашивания, стирать светлые и темные вещи следует отдельно.

### Общие рекомендации

- У гардин: удалить ролики и свинцовую ленту или увязать их в чехол.
- У бюстгалтеров: съемные "косточки" пришить или удалить.
- При стирке джинсов, брюк, трикотажных изделий (например, футболок, трикотажных рубашек): вывернуть изделие наизнанку, если это рекомендует изготовитель.
- Застежки-молнии, крючки и петли перед началом стирки застегнуть.
- Пододеяльники и наволочки застегнуть, чтобы в них не попали небольшие предметы одежды.

Не стирайте текстильные изделия, которые **не предназначены для стирки** (символ по уходу за изделием )

## Правильное проведение стирки

### 2 Включить стиральную машину и открыть крышку

- Нажмите кнопку *Вкл/Выкл*.
- Нажмите кнопку *Крышка* и откройте внешнюю крышку до упора.

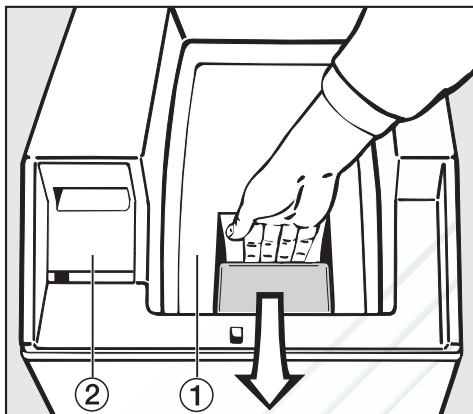

- Откройте внутреннюю крышку.

- ① Внутренняя крышка
- ② Отсек для моющих средств

 Осторожно! Обе створки находятся под давлением пружины.

- Слегка подоприте заднюю створку рукой.

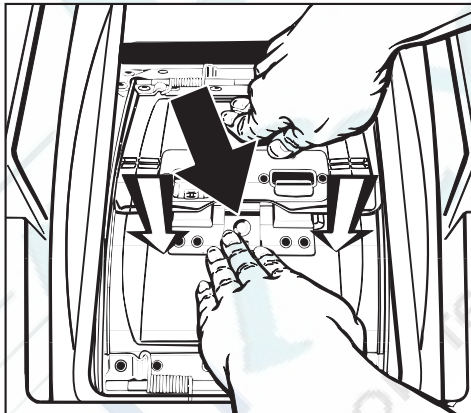

- Нажмите на фиксатор замка (**черная стрелка**) и одновременно надавите на переднюю створку до размыкания (в направлении стрелки).
- Откройте обе створки, придерживая их руками.

### 3 Положить белье

- Уложите белье в барабан в разложенном и свободном состоянии. Стирка белья различного размера является более эффективной, изделия лучше распределяются при отжиме.

Многослойные текстильные изделия с особенно тонкой, гладкой верхней тканью при стирке и отжиме могут частично попасть в боковой зазор между внутренней крышкой и барабаном. Поэтому такие изделия следует всегда стирать в бельевом мешке.

Используйте возможность максимальной загрузки машины в соответствующей программе стирки. Расход электроэнергии и воды в расчете на общее количество белья будет в этом случае самым оптимальным.

Однако обратите внимание, что превышение максимальной загрузки снижает эффективность стирки и способствует образованию складок.

### 4 Закрыть барабан и внутреннюю крышку люка

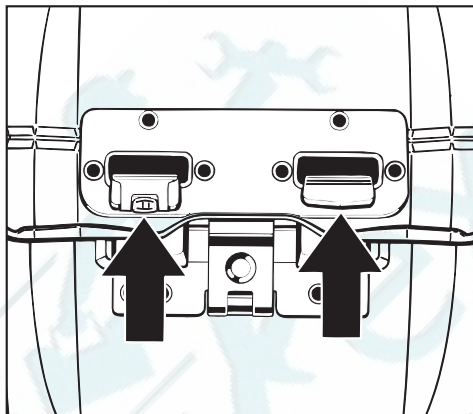

- Надавите сначала на переднюю, а затем на заднюю створку люка так, чтобы **оба** фиксирующих крюка зацепились до отчетливого соединения.

 Пренебрежение этими действиями может привести к повреждениям стиральной машины и белья.

- Регулярно чистите колесико в левом фиксирующем крюке для сохранения его подвижности.

## Правильное проведение стирки

При закрывании створок следите, чтобы не защемить белье.

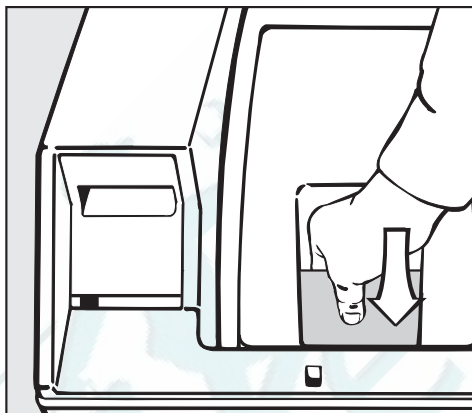
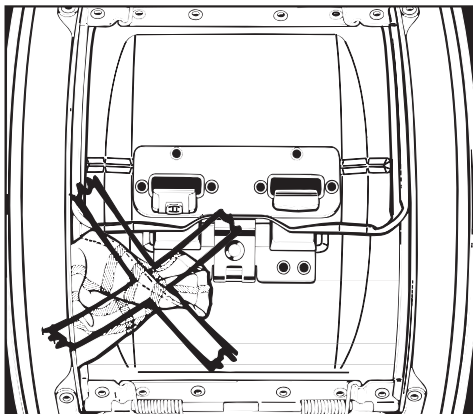

- Закройте внутреннюю крышку легким нажатием на замок так, чтобы был слышен четкий звук фиксации.

Если внутренняя крышка не будет закрыта надлежащим образом, то запуск программы будет не возможен. На дисплее появится указание: *Закройте внутренн. крышку.*

### 5 Подача моющих средств

Правильная дозировка важна, поскольку...

... при недостатке моющих средств:

- белье не отстирывается и со временем становится серым и жестким.
- на белье остаются частицы жира.
- на нагревательном элементе образуется известковый налет.

... при избытке моющих средств:

- увеличивается пенообразование, в результате уменьшается механическое воздействие на ткань при стирке, снижается эффективность стирки, полоскания и отжима.
- расходуется больше воды за счет автоматически добавляемого цикла полоскания.
- увеличивается нагрузка на окружающую среду.

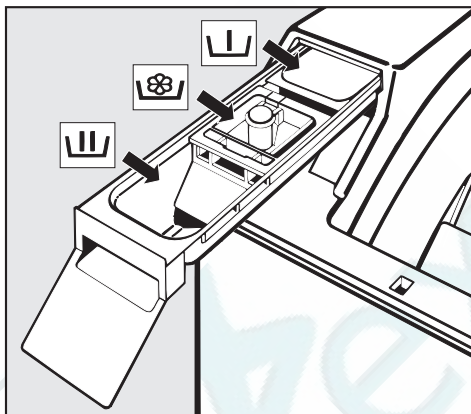

- Выдвиньте отсек для моющих средств и заполните ячейки моющим средством.

**W** = Моющее средство для предварительной стирки (если выбрана эта функция, используйте  $\frac{1}{4}$  от рекомендуемого общего количества моющих средств)

**W** = Моющее средство для основной стирки, включая замачивание

**☼** = Ополаскиватель, добавки для сохранения формы изделий или жидкий крахмал.

Другую информацию о моющих средствах и их дозировке Вы найдете в главе "Моющие средства".

- Задвиньте отсек для моющих средств обратно.

### 6 Закрывать внешнюю крышку люка.

# Правильное проведение стирки

## 7 Выбрать программу

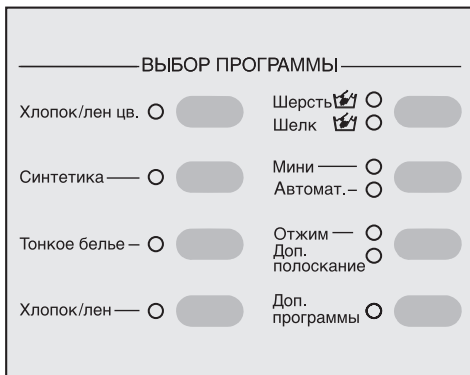

- Выберите нужную программу стирки кнопками ВЫБОРА ПРОГРАММЫ.

У кнопок с двойной функцией с помощью двукратного нажатия выбирается нижняя программа. Для подтверждения выбора загорается соответствующий индикатор.

На дисплее высвечивается выбранная программа стирки.

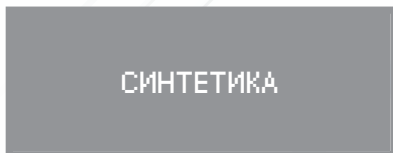

- Дисплей переключается в подменю выбора программы.



- С помощью кнопок – или + Вы можете изменить выбранный компонент - температуру. Кнопкой ОК Вы подтверждаете выбор и переходите к пункту меню "Скорость отжима".

При выборе кнопки *Доп. программы* список этих программ появляется на дисплее.

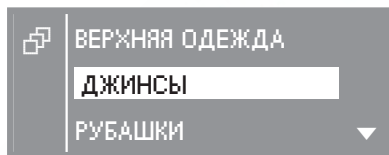

- С помощью кнопок – или + выделите нужную программу и подтвердите ее кнопкой ОК.

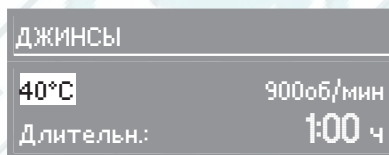

- С помощью кнопок – или + Вы можете изменить выбранный компонент - температуру. Кнопкой ОК Вы подтверждаете выбор и переходите к пункту меню "Скорость отжима".



Вы можете дополнить программу стирки дополнительными функциями.

— ДОП. ФУНКЦИИ —	
Предварит. <input type="radio"/>	<input type="checkbox"/>
Замачивание <input type="radio"/>	<input type="checkbox"/>
Интенсивная <input type="radio"/>	<input type="checkbox"/>
Больше воды <input type="radio"/>	<input type="checkbox"/>
Зуммер <input type="radio"/>	<input type="checkbox"/>

- Выберите нужные функции с помощью кнопок Доп. функции.

С помощью верхней кнопки выполняется выбор функций в следующей последовательности: *Предварительная стирка* или *Замачивание* или нет выбора.

Не все дополнительные функции могут быть выбраны для всех программ стирки.

Если какая-либо функция не выбирается, значит, она для данной программы стирки не допустима.

## Правильное проведение стирки

### 8 Включить функцию отсрочки старта (по желанию)

### 9 Запустить выполнение программы

- Нажмите мигающую кнопку *Старт/Стоп* **С**.

На дисплее высвечивается предполагаемая продолжительность программы. Обратный отсчет этого времени происходит по минутам. За первые 10 минут стиральная машина устанавливает способность белья впитывать воду. Таким образом, возможно увеличение или уменьшение продолжительности программы.

Дополнительно на дисплей выводится индикация выполнения программы. Стиральная машина информирует Вас о достигнутом отрезке программы.

### 10 Вынуть белье

На дисплее попеременно появляется индикация *Защита от сминания* и *Конец*, что означает окончание программы.

По окончании программы барабан автоматически устанавливается в положение "люк сверху" (автоматическое позиционирование и фиксация барабана).

- Нажмите кнопку "*Крышка*".
- Откройте внешнюю крышку люка до упора.
- Откройте внутреннюю крышку.
- Откройте барабан и выньте белье.

Не забывайте белье в барабане!  
При следующей стирке оно может дать усадку или окрасить другое белье.

### 11 Выключить стиральную машину

- Закройте барабан и внутреннюю крышку.

В противном случае существует опасность, что в барабан случайно попадут посторонние предметы, которые по недосмотру могут быть также выстираны и при этом испортят белье.

- Закройте внешнюю крышку и выключите стиральную машину кнопкой *Вкл/Выкл*.

Вы можете дополнить основные программы стирки дополнительными функциями, используя соответствующие кнопки.

## Предварительная стирка

Для стирки текстильных изделий с большими загрязнениями, например, от пыли, песка.

## Замачивание

Замачивание требуется для стирки сильнозагрязненных текстильных изделий и изделий с пятнами органического происхождения, например, от крови, жира, какао.

Длительность замачивания может быть выбрана шагами по 30 минут; она может составлять от 30 минут до 6 часов.

## Выбор длительности замачивания

- Нажимайте кнопку дополнительных функций *Предварительная*, *Замачивание* несколько раз, пока не загорится индикатор *Замачивание*.

С помощью дисплея теперь Вы сможете выбрать нужную длительность замачивания.

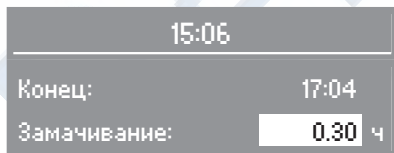

С помощью кнопок **-** и **+** Вы можете ввести нужную продолжительность замачивания. Соответственно этому появится индикация времени окончания процесса стирки. Кнопкой ОК под-

твердите продолжительность замачивания.

## Отмена замачивания

- Установите продолжительность замачивания на 0.00 ч и подтвердите это кнопкой ОК.

## Интенсивная

Для средне-или сильнозагрязненных текстильных изделий или при наличии заметных пятен.

Время основной стирки увеличивается.

## Больше воды

У стиральной машины в заводской настройке выбор дополнительной функции *Больше воды* позволяет повысить уровень воды при проведении стирки и полоскания. Вы можете, однако, выбрать и другие установки для данной функции. Они описаны в главе "Меню *Установки* ▮" (Вода+).

## Зуммер

По окончании программы или при остановке полоскания звучит сигнал.

Зуммер звучит до тех пор, пока не будет выключена стиральная машина. Включенный зуммер остается в активном состоянии во всех программах до тех пор, пока он не будет выключен. Вы можете изменить громкость зуммера. Это описано в главе "Установки ▮". Звучание сигнала, предупреждающего о неполадках, не зависит от того, включен или выключен зуммер.

## Окончательный отжим

Максимальная скорость вращения барабана при окончательном отжиме зависит от соответствующей программы стирки.

Программа	Об/мин
Хлопок/Лен цветной	1400
Синтетика	900
Тонкое белье	600
Хлопок/Лен	1400
Автоматическая	900
Мини-программа	1400
Шерсть	1200
Шелк	400
Джинсы	900
Рубашки	600
Верхняя одежда	800
Отжим	1400
Доп. полоскание	1200
Накрахмаливание	1400

Вы можете изменить скорость окончательного отжима. Однако невозможно выбрать скорость, превышающую максимально допустимую скорость окончательного отжима для данной программы стирки.

### Отжим с полосканием

Белье отжимается после основной стирки и между циклами полоскания. При уменьшении скорости окончательного отжима скорость отжима с полосканием при известных условиях также уменьшается. В программах *Хлопок/лен цветной* и *Хлопок/лен* при скорости вращения барабана менее 700 об/мин добавляется дополнительный цикл полоскания.

## Отказ от окончательного отжима (без слива)

■ Выберите установку *Без слива*. После последнего цикла полоскания текстильные изделия останутся в воде. Таким образом будет уменьшено образование складок, если изделия не будут вынуты из барабана сразу после окончания программы.

– Запуск окончательного отжима:

Стиральная машина предлагает Вам для отжима максимально допустимую скорость. Вы можете выбрать более низкую скорость отжима. С помощью кнопки *Старт/Стоп* **C** запускается выполнение окончательного отжима.

– Окончание программы:

Нажмите кнопку *Крышка*. Вода откачивается, крышка открывается.

## Отказ от отжима с полосканием и окончательного отжима (без отжима)

Выберите установку *Без отжима*. После последнего цикла полоскания вода откачивается, и включается функция защиты от сминания. При этой установке в программах *Хлопок/лен цветной*, *Хлопок/лен*, *Синтетика*, *Мини-программа* и *Автоматическая* проводится дополнительный цикл полоскания.

С помощью функции отсрочки старта Вы можете установить желаемый срок окончания программы. Отсрочка старта может быть задана на период от 30 минут до максимум 24 часов. Благодаря этому Вы можете, например, пользоваться выгодными ночными тарифами на электроэнергию.

Для обеспечения правильной работы функции отсрочки старта необходимо установить текущее время.

### Включение отсрочки старта

- Выбрав программу, нажмите кнопку .

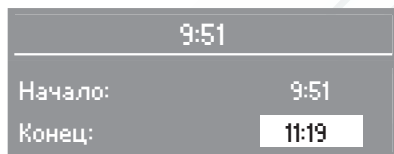

На дисплее видна индикация текущего времени и соответствующее время окончания программы.

- Установите с помощью кнопки **+** нужное время окончания программы.

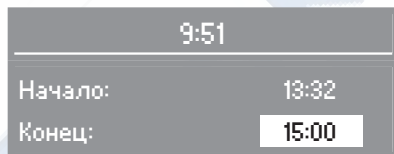

При первом нажатии кнопки время окончания программы сдвигается на следующий полный час или полчаса. С каждым следующим нажатием кнопки время сдвигается на 30 минут.

Кнопкой **-** Вы можете при необходимости уменьшить выбранные значения времени.

- Кнопкой **OK** подтвердите установленное время окончания программы.

### Активизация функции отсрочки старта

- Нажмите кнопку *Старт/Стоп* .

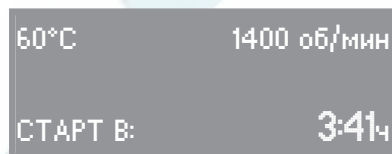

Дисплей покажет, через сколько часов и/или минут начнется программа стирки.

### Изменение отсрочки старта







- Нажмите кнопку .
- Кнопками **-** и **+** откорректируйте время окончания программы.
- Для подтверждения нажмите кнопку **OK**.

### Отмена отсрочки старта







- Нажмите кнопку .
- С помощью кнопки **-** сдвиньте время окончания программы вперед на столько, чтобы время начала программы соответствовало текущему.
- Для подтверждения нажмите кнопку **OK**.





Запуск программы произойдет немедленно.





Лишь после запуска программы машина может установить фактическую величину загрузки. В зависимости от этого программа может закончиться немного позже или раньше.

<b>Хлопок/лен цветной от 60°C до 30°C</b>		  
Текстильные изделия	Изделия из хлопка или смесовой ткани, например, футболки, брюки.	
Особые указания	<ul style="list-style-type: none"> <li>– При стирке средне-или сильнозагрязненных текстильных изделий или наличии заметных пятен используйте функцию <i>Интенсивная</i>.</li> <li>– Для текстильных изделий со стойкими и/или застарелыми пятнами выбирайте функцию <i>Замачивание</i>.</li> <li>– Для стирки текстильных изделий с большими пятнами, например, от пыли, песка, используйте функцию <i>Предварительная</i>.</li> <li>– Текстильные изделия темных расцветок стирайте с помощью средств для цветных тканей или жидких моющих средств.</li> </ul>	
Дополнительные функции	Предварит. стирка или Замачивание, Интенсивная, Вода+	
Моющие средства	Универсальные моющие средства, средства для стирки цветных тканей	
Загрузка	5,0 кг	
Указание для испытательных организаций: Для проверки по норме EN 60456 <b>должна</b> быть выбрана дополнительная функция <i>Интенсивная</i> .		
<b>Синтетика от 60°C до 30°C</b>		   
Текстильные изделия	Текстильные изделия из синтетического волокна, смесовых тканей или обработанного хлопка, например, блузки, спецовки, столовое белье.	
Особые указания	При стирке средне-или сильнозагрязненных текстильных изделий или наличии заметных пятен используйте функцию <i>Интенсивная</i> .	
Дополнительные функции	Предварит. стирка или Замачивание, Интенсивная, Вода+	
Моющие средства	Универсальные моющие средства, средства для стирки цветных тканей	
Загрузка	2,5 кг	
Указание для испытательных организаций: Для проверки по норме EN 60456 <b>должна</b> быть выбрана дополнительная функция <i>Интенсивная</i> .		



<b>Тонкое белье от 60°C до холодн.</b>		   
Текстильные изделия	Текстильные изделия из синтетического волокна, смешовых тканей, искусственного шелка или обработанного хлопка, например, блузки. Гардины, пригодные для машинной стирки.	
Особые указания	<ul style="list-style-type: none"> <li>– При стирке средне-или сильнозагрязненных текстильных изделий или наличии заметных пятен используйте функцию <i>Интенсивная</i>.</li> <li>– Для сильноомнувшихся гардин снизьте скорость отжима или исключите его.</li> </ul>	
Дополнительные функции	Предварит. стирка или Замачивание, Интенсивная	
Моющие средства	Мягкое моющее средство	
Загрузка	1,0 кг	
<b>Хлопок/лен от 95°C до 75°C</b>		  
Текстильные изделия	Изделия из хлопка и льна, например, постельное белье, столовое белье, белье для младенцев, нижнее белье.	
Особые указания	<ul style="list-style-type: none"> <li>– Использовать для нестерильного и сильнозагрязненного белья.</li> <li>– При стирке средне-или сильнозагрязненных текстильных изделий или наличии заметных пятен используйте функцию <i>Интенсивная</i>.</li> <li>– Для текстильных изделий со стойкими и/или застарелыми пятнами выбирайте функцию <i>Замачивание</i>.</li> <li>– Для стирки текстильных изделий с большими пятнами, например, от пыли, песка, используйте функцию <i>Предварительная</i>.</li> </ul>	
Дополнительные функции	Предварит. стирка или Замачивание, Интенсивная, Вода+	
Моющие средства	Универсальные моющие средства	
Загрузка	5,0 кг	

<b>Шерсть  от 40°C до холодн.</b>	
Текстильные изделия	Изделия из шерсти или шерсти с добавками, пригодные для стирки
Моющие средства	Средство для стирки шерсти
Загрузка	2,0 кг
<b>Шелк  от 30°C до холодн.</b>	
Текстильные изделия	Текстильные изделия, подлежащие ручной стирки, без содержания шерсти.
Особые указания	Тонкие колготки и бюстгалтеры стирайте в бельевом мешке.
Дополнительные функции	Вода+
Моющие средства	Мягкое моющее средство
Загрузка	1,0 кг
<b>Мини-программа от 40°C до холодн.   </b>	
Текстильные изделия	Небольшая партия слабозагрязненных текстильных изделий, которые можно стирать в программе <i>Хлопок/лен цветной</i> .
Дополнительные функции	Вода+
Моющие средства	Универсальные моющие средства, средства для стирки цветных тканей
Загрузка	2,5 кг

<b>Автоматическая от 40°C до холодн.</b>		    
Текстильные изделия	Партия из различных текстильных изделий для программ <i>Хлопок/Лен</i> и <i>Синтетика</i> , отсортированных по расцветке.	
Особые указания	При стирке средне-или сильнозагрязненных текстильных изделий или наличии заметных пятен используйте функцию <i>Интенсивная</i> .	
Дополнительные функции	Предварит. стирка или Замачивание, Интенсивная, Вода+	
Моющие средства	Универсальные моющие средства, средства для стирки цветных тканей	
Загрузка	3,0 кг	
<b>Отжим</b>		
Для отжима текстильных изделий. Учитывайте, пожалуйста, скорость вращения. Только слив: поставить скорость вращения барабана на <i>Без отжима</i>		
<b>Доп. полоскание</b>		
Текстильные изделия	Текстильные изделия, которые должны быть только прополоснены и отжаты.	
Дополнительные функции	Без слива	
Загрузка	5,0 кг	

<b>Дополнительные программы</b>	
<b>Верхняя одежда от 40°C до холодн.</b>	
Текстильные изделия	Верхняя одежда из микроволокна, например, Gore-Tex®, SYMPATEX®, WINDSTOPPER® и т. д.
Особые указания	<ul style="list-style-type: none"> <li>– У курток необходимо застегнуть молнии.</li> <li>– Не использовать смягчающие ополаскиватели</li> </ul>
Моющие средства	Мягкое моющее средство
Загрузка	2,0 кг
<b>Джинсы от 40°C до холодн.</b>	
Текстильные изделия	Текстильные изделия из джинсовой ткани, например, брюки, юбки, рубашки
Особые указания	<ul style="list-style-type: none"> <li>– Изделия из темного джинсового материала стирайте вывернутыми наизнанку.</li> <li>– При первой стирке джинсовая одежда часто линяет. Поэтому темные и светлые изделия стирайте отдельно.</li> </ul>
Моющие средства	Жидкое моющее средство для цветных тканей
Загрузка	2,0 кг
<b>Рубашки от 60°C до холодн.</b>	
Текстильные изделия	Рубашки и блузки
Особые указания	<ul style="list-style-type: none"> <li>– Воротнички и манжеты подвергайте предварительной обработке в зависимости от степени загрязнения.</li> <li>– Рубашки и блузки из шелка стирайте в программе <i>Шелк</i>.</li> </ul>
Моющие средства	Универсальные моющие средства, средства для стирки цветных тканей
Загрузка	1,5 кг
<b>Накрахмаливание</b>	
Вид текстиля	Скатерти, салфетки, фартуки, спецодежда
Особые указания	Текстильные изделия должны быть свежевыстиранными, но без обработки ополаскивателем.
Загрузка	5,0 кг

	Основная стирка		Полоскание		Отжим	
	Уровень воды	Ритм стирки	Уровень воды	Циклы полоскания	Отжим с полосканием	Окончательный отжим
Хлопок/Лен цветной		<b>A</b>		2-3 <sup>1)</sup>	✓ <sup>2)</sup>	✓
Синтетика		<b>A</b>		2-3 <sup>3)</sup>	✓ <sup>2)</sup>	✓
Тонкое белье		<b>B</b>		3	-	✓
Хлопок/Лен		<b>A</b>		2-3 <sup>1)</sup>	✓ <sup>2)</sup>	✓
Автоматическая		<b>A</b>		2	✓ <sup>2)</sup>	✓
Мини-программа		<b>A</b>		2	✓ <sup>2)</sup>	✓
Шерсть		<b>C</b>		2	✓ <sup>2)</sup>	✓
Шелк		<b>D</b>		2	-	✓
Накрахмаливание	-	-		1	-	✓
Доп. полоскание	-	-		2	-	✓
Джинсы		<b>A</b>		3	-	✓
Рубашки		<b>A</b>		2	✓ <sup>2)</sup>	✓
Верхняя одежда		<b>B</b>		3	✓ <sup>4)</sup>	✓

 = низкий уровень воды

 = средний уровень воды

 = высокий уровень воды

**A** = обычный ритм стирки

**B** = щадящий режим

**C** = шерсть

**D** = шелк

Информацию об особенностях хода выполнения программ см. на следующей странице.

Стиральная машина оснащена полностью электронным управлением с функцией автоматического распознавания загрузки. Стиральная машина самостоятельно определяет необходимое для стирки потребление воды, в зависимости от количества белья и его способности впитывать воду. Это ведет к различному выполнению программ и разной продолжительности стирки.

Приводимые здесь сведения о выполнении программ всегда относятся к основной программе при максимальной загрузке. Дополнительно выбираемые функции не учитываются.

Линейка индикации выполнения программы Вашей стиральной машины постоянно информирует Вас во время стирки о достигнутом цикле программы.

## Особенности выполнения программы:

### Защита от сминания:

После завершения программы барабан вращается еще максимум 30 минут, препятствуя таким образом образованию складок. Стиральную машину можно открыть в любое время.

Исключение: в программе *Шерсть* не включается функция защиты от сминания.

### 1) 3-й цикл полоскания происходит, если:

- в барабане образовалось слишком много пены
- скорость последнего отжима менее 700 об/мин
- выбран режим *Без отжима*

### 2) Выполняется отжим текстильных изделий после основной стирки и между отдельными циклами полоскания.

### 3) 3-й цикл полоскания происходит, если:

- выбран режим *Без отжима*

### 4) В программе *Верхняя одежда* отжим текстильных изделий выполняется только после основной стирки.



## Отмена программы

В любое время после запуска программы Вы можете отменить ее выполнение.

- Кратко нажмите кнопку *Старт/Стоп* **G**.

Стиральная машина откачивает имеющийся моющий раствор, программа прерывается и открывается крышка.

Если Вы хотите вынуть белье:

- Откройте внутреннюю крышку и барабан.

Если Вы хотите выбрать другую программу:

- Закройте внешнюю крышку и выберите новую программу.

## Остановка выполнения программы

- Выключите стиральную машину с помощью кнопки *Вкл/Выкл*.

Для продолжения:

- Снова включите стиральную машину с помощью кнопки *Вкл/Выкл*.

## Изменение программы

### Изменение программы стирки

Изменение программы невозможно после запуска программы.

Чтобы выбрать другую программу, необходимо прервать (отменить) текущую программу.

### Изменение температуры

Температуру можно изменить в течение 5 минут после запуска программы.

Нажмите кнопку ОК, при этом на дисплее выделяется температура. С помощью кнопок **+** и **-** Вы можете изменить температуру и подтвердить ее кнопкой ОК.

### Изменение скорости отжима

Изменение скорости вращения барабана при отжиме возможно до начала *окончательного отжима*.

- Нажмите кнопку ОК, чтобы на дисплее выделилась скорость отжима. С помощью кнопок **+** и **-** Вы можете изменить скорость отжима и подтвердить ее кнопкой ОК.

### Изменение дополнительных функций

Функции *Интенсивная* или *Вода+* можно выбрать или отменить в течение 5 минут после запуска программы.

Зуммер может быть включен или выключен.

Выбор или отмена других дополнительных функций не возможны.

При активизированной блокировке программы не могут быть предприняты какие-либо изменения.

## Добавление или извлечение белья

После запуска любой программы Вы можете добавить или извлечь часть белья.

- Нажмите кнопку "*Крышка*".

Теперь барабан устанавливается в положение "люк сверху" (автоматическое позиционирование и фиксация барабана). Внешняя крышка открывается.

- Откройте внешнюю крышку люка до упора.
- Откройте внутреннюю крышку.
- Откройте барабан.
- Добавьте или извлеките часть белья.
- Закройте барабан.
- Правильно закройте внутреннюю крышку люка.
- Закройте внешнюю крышку люка.

Выполнение программы будет продолжено автоматически.

### Обратите внимание:

После запуска программы стиральная машина не может определить изменения в количестве белья.

Поэтому после добавления или извлечения части белья стиральная машина всегда ориентируется на максимальную загрузку.

Указанное время выполнения программы может увеличиться.

### **Крышка не открывается, если:**

- температура моющего раствора выше **55°C**.
- машина достигла цикла программы *Отжим*.
- включена электронная блокировка программы.

Электронная блокировка программы предотвращает возможность открыть стиральную машину во время стирки, прервать программу или изменить температуру или скорость отжима.

### Включение блокировки программы

- После запуска программы держите нажатой кнопку *Старт/Стоп* не менее 6 секунд, пока на дисплее не появится следующая индикация:

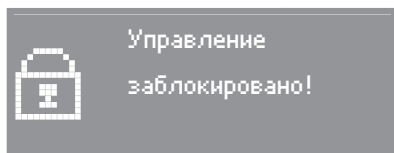

Теперь стиральная машина не принимает никаких изменений и выполняет программу стирки до конца.

После завершения программы стирки электронная блокировка программы автоматически выключается.

### Выключение блокировки программы

- Держите нажатой кнопку *Старт/Стоп* не менее 6 секунд, пока на дисплее не появится следующая индикация:

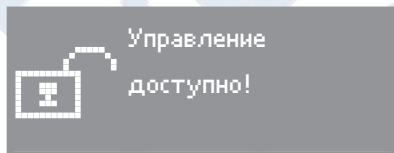

Вы можете использовать все современные стиральные порошки, которые предназначены для стиральных машин, а также жидкие, концентрированные, в таблетках и комбинированные моющие средства.

Стирка шерстяных и полушерстяных текстильных изделий проводится с помощью моющих средств для шерсти.

Указания по применению и дозировке для полной загрузки приводятся на упаковке моющего средства.

## Дозировка зависит от:

- степени загрязненности белья
  - слегка загрязненное  
Не заметно загрязнений и пятен.  
Одежда, например, пахнет потом.
  - среднезагрязненное  
Загрязнения видны и/или имеется небольшое количество легких пятен.
  - сильнозагрязненное  
Ясно видна грязь и/или пятна.
- жесткости воды  
Если Вы не знаете диапазон жесткости, получите эту информацию в предприятии водоснабжения.
- количества белья

## Жесткость воды

Диапазон жесткости	Особенность воды	Жесткость в ммоль/л	Немецкие градусы °d
I	мягкая	0 - 1,3	0 - 7
II	нормальная	1,3 - 2,5	7 - 14
III	жесткая до очень жесткой	свыше 2,5	свыше 14

## Смягчитель воды

Для экономии моющего средства при жесткости воды в диапазонах II и III Вы можете добавлять смягчитель воды. Правильная дозировка приводится на упаковке. Сначала заправляйте моющее средство, а затем уже смягчитель.

При этом дозировку моющего средства Вы можете осуществлять, как для диапазона жесткости I.

## Компоненты для стирки

Если Вы стираете, используя несколько компонентов (например, комбинированное моющее средство), заправляйте все эти средства вместе в отсек **Ш** и всегда в следующей последовательности:

1. моющее средство
2. смягчитель воды
3. пятновыводитель

Таким образом средства будут лучше размыываться.

## Ополаскиватель, добавка для придания формы или жидкий крахмал

Ополаскиватель придает изделиям мягкость на ощупь и снижает их статический заряд при последующей машинной сушке.

Добавки для придания формы являются синтетическим средством для подкрахмаливания изделий, дающим жесткость на ощупь.

Крахмал придает текстильным изделиям жесткость и плотность.

- Дозировка этих добавок проводится согласно рекомендациям изготовителей.

### Автоматическое использование добавок

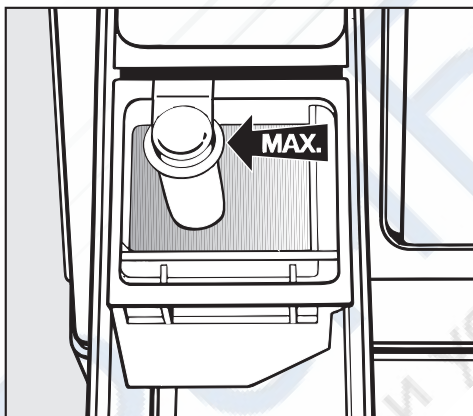

- Заполните ополаскивателем, добавкой для придания формы или жидким крахмалом ячейку ☼. **Следите за отметкой макс. уровня.**

При выполнении последнего цикла полоскания ополаскиватель, добавка для придания формы или жидкий

крахмал будут размыты. По окончании программы стирки незначительные остатки воды останутся в ячейке ☼.

Проведя несколько раз автоматическое накрахмаливание, очистите отсек для добавок, особенно сифон.

### Отдельное использование ополаскивателя или добавки для придания формы

- Заполните ополаскивателем или фиксатором формы ячейку ☼.
- Выберите специальную программу *Накрахмаливание*.
- Нажмите кнопку *Старт/Стоп* Ⓒ.

### Отдельное накрахмаливание

- Отмерьте и подготовьте средство для накрахмаливания, как указано на упаковке.
- Заполните крахмалом ячейку ▮.
- Выберите специальную программу *Накрахмаливание*.
- Нажмите кнопку *Старт/Стоп* Ⓒ.

### Обесцвечивание/окрашивание

- Не применяйте никакие обесцвечивающие средства в стиральной машине.
- Проведение окрашивания в стиральной машине разрешено только в бытовых целях. Используемая при окрашивании соль при длительном применении может вредно воздействовать на нержавеющую сталь. Поэтому строго соблюдайте предписания производителя красящего средства.

 Перед чисткой и уходом выньте вилку сетевого кабеля из сети.

## Чистка стиральной машины

 Не применяйте чистящие средства, содержащие растворители, абразивные средства, средства для чистки стекол и универсальные чистящие средства! Они могут вызвать повреждения пластиковых поверхностей и других деталей.

- Очистите стиральную машину, используя чуть влажную салфетку и мягкое моющее средство или мыльный раствор, и вытрите машину насухо мягкой салфеткой.
- Очистите барабан с помощью средства для чистки нержавеющей стали.

## Чистка отсека для моющих средств

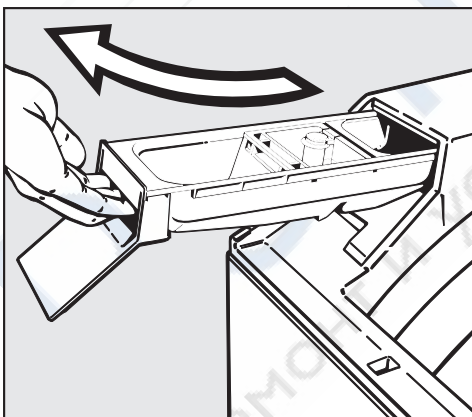

Регулярно удаляйте остатки моющих средств.

- Выдвиньте отсек для моющих средств.

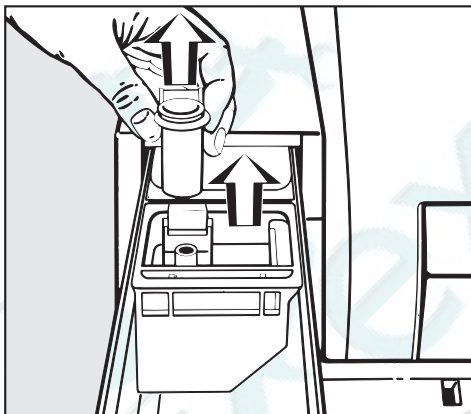

- Выньте вставку для ополаскивателя и трубку сифона (см. стрелки).
- Промойте отсек для моющих средств, отсек для ополаскивателя и трубку сифона теплой водой.
- Очистите также трубку, по которой движется трубка сифона.

 Ни в коем случае не мойте стиральную машину струей воды из шланга.



## Чистка фильтра в системе подачи воды

Стиральная машина оснащена фильтром для защиты клапана подвода воды.

Необходимо проверять фильтр на свободном конце заливного шланга каждые 6 месяцев. При частых перебоях в сети водоснабжения этот период может быть сокращен.

- Перекройте водопроводный кран.
- Отверните заливной шланг от водопроводного крана.

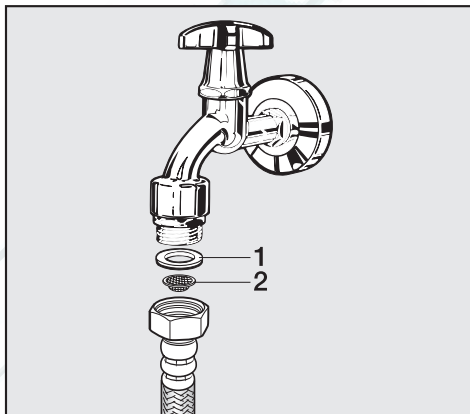

- Снимите резиновый уплотнитель **1** с накидной гайки.
- Держите свободный конец заливного шланга направленным вниз. Пластиковая сетка фильтра **2** выпадет наружу.
- Почистите пластиковую сетку фильтра.
- Установка фильтра выполняется в обратной последовательности.

Резьбовое соединение плотно наверните на водопроводный кран и откройте его. В том случае, если вода немного сочится, резьбовое соединение следует подтянуть.

После чистки сетка фильтра **должна** быть установлена обратно.



## Что делать, если . . .

Вы можете самостоятельно устранить большинство помех и неисправностей, которые могут возникнуть при повседневной эксплуатации. Во многих случаях Вы сможете сэкономить время и деньги, так как Вам не придется вызывать мастера из сервисной службы.

Нижеприведенные таблицы должны Вам помочь найти причины возникающих помех или неисправностей и устранить их. Однако, обратите внимание, что:

 Ремонт электроприборов имеют право производить только квалифицированные авторизованные специалисты. Неправильно выполненные ремонтные работы могут стать причиной серьезной опасности для пользователя.

Для того, чтобы был возможен быстрый поиск неисправностей или помех, в главе имеются следующие разделы:

- Не запускается никакая программа стирки
- Дисплей показывает сообщение о неисправности.
- Общие проблемы, связанные с работой стиральной машины
- Неудовлетворительный результат стирки
- Открывание крышки при засорении слива и/или нарушении электроснабжения

**Не запускается никакая программа стирки**

<b>Проблема</b>	<b>Причина</b>	<b>Устранение</b>
<b>После включения машины дисплей остается темным и не горит никакой индикатор.</b>	Отсутствует электропитание стиральной машины.	Проверьте, – вставлена ли сетевая вилка в розетку. – исправен ли предохранитель.
<b>На дисплее горит: Заблокировано. Ввести код</b>	Включена функция электронного замка.	Введите код для функции замка и подтвердите его. Выключите функцию замка, если Вы не хотите, чтобы при следующем включении машины появлялся этот запрос.
<b>При выборе программы Отжим ее запуск не происходит.</b>	Не были выполнены действия по первому вводу в эксплуатацию.	Проведите первый ввод в эксплуатацию, как это описано в одноименной главе.
<b>Дисплей не горит.</b>	Дисплей автоматически выключается в целях экономии электроэнергии (режим ожидания).	Нажмите любую кнопку. Машина выйдет из режима ожидания.
<b>После нажатия кнопки Старт/Стоп G не происходит запуск программы.</b>	Внешняя крышка закрыта неправильно.	Закройте крышку.

Дисплей показывает сообщение о неисправности.		
Сообщение на дисплее	Причина	Устранение <sup>❶</sup>
 <p>ОШИБКА СЛИВ ВОДЫ!</p>	<ul style="list-style-type: none"> <li>– Заблокирован или нарушен слив воды.</li> <li>– Сливной шланг уложен слишком высоко.</li> </ul>	<ul style="list-style-type: none"> <li>– Очистите сливной фильтр и сливной насос.</li> <li>– Максимальная высота слива составляет 1 м.</li> </ul>
 <p>ОШИБКА ПОДАЧА ВОДЫ!</p>	<ul style="list-style-type: none"> <li>– Заблокирована или нарушена подача воды.</li> </ul>	<p>Проверьте,</p> <ul style="list-style-type: none"> <li>– полностью ли открыт водопроводный кран.</li> <li>– нет ли перегибов у заливного шланга.</li> </ul>
 <p>СРАБАТЫВАНИЕ WATERPROOF!</p>	<p>Среагировала система защиты от протечек.</p>	<p>Обратитесь в сервисную службу.</p>
 <p>ТЕХН. ОШИБКА! Обратитесь в сервис. службу.</p>	<p>Произошла неполадка.</p>	<p>Запустите выполнение программы еще раз. Если опять появится сообщение о неисправности, вызовите специалиста сервисной службы.</p>

<sup>❶</sup> Чтобы отключить индикацию о неисправности: выключите стиральную машину кнопкой *Вкл/Выкл*.

**Общие проблемы, связанные с работой стиральной машины**

<b>Проблема</b>	<b>Причина</b>	<b>Устранение</b>
<b>Во время отжима стиральная машина стоит неустойчиво.</b>	Рычаг транспортировочной рамки не находится в положении "слева".	Передвиньте рычаг транспортировочной рамки влево!
<b>Появление необычных шумов при работе насоса.</b>	Это не является неисправностью! Шумы в начале и конце процесса откачивания воды - нормальное явление.	
<b>В кювете для моющих средств скопилось много остатков порошка и добавок для ухода за бельем.</b>	Недостаточен напор воды.	<ul style="list-style-type: none"> <li>– Почистите фильтр в системе подвода воды.</li> <li>– При необходимости нажмите кнопку <i>Больше воды</i>.</li> </ul>
	Стиральные порошки вместе со смягчающими добавками имеют склонность к склеиванию.	В дальнейшем задавайте в кювету сначала моющее средство, а затем смягчающую добавку.
<b>На передней стороне стиральной машины выступает пена.</b>	При стирке образовалось много пены.	При следующей стирке дозируйте меньшее количество моющего средства. Следите за указаниями по дозировке на упаковке средства.
<b>Не полностью смывается ополаскиватель, или в ячейке  остается слишком много воды.</b>	Сифон занимает неправильное положение или засорен.	Очистите сифон, смотри главу "Чистка и уход", раздел "Чистка отсека для моющих средств".
<b>Дисплей показывает сообщения на иностранном языке.</b>	В меню "Установки  "Язык  " был выбран другой язык.	Установите нужный язык. Символ флажка  будет служить для Вас при этом ориентиром.

Проблема	Причина	Устранение
<b>Барабан не оставился в положении "люк сверху".</b>	Большой дисбаланс помешал автоматической парковке барабана.	Поверните барабан вручную в положение "люк сверху" (до фиксации барабана). В дальнейшем загружайте в барабан крупные и мелкие изделия попеременно. Смешанная загрузка позволяет получить более качественную стирку, а изделия лучше распределяются при отжиме.
<b>Внешняя крышка не открывается.</b>	Стиральная машина не подключена к электросети.	Вставьте сетевую вилку в розетку.
	Стиральная машина не включена.	Включите стиральную машину с помощью кнопки <i>Вкл/Выкл</i> .
	Включена электронная блокировка программы.	Выключите блокировку, как описано в главе "Электронная блокировка программы".
	Нарушено электропитание.	Откройте крышку, как описано в конце данной главы.
	Для предотвращения ожогов крышку невозможно открыть при температуре моющего раствора выше 55 °С.	

**Неудовлетворительный результат стирки**

Проблема	Причина	Устранение
<b>Белье при стирке с жидким моющим средством не отстирывается.</b>	Жидкие моющие средства не содержат отбеливателя. Пятна от фруктов, кофе или чая не могут быть удалены.	<ul style="list-style-type: none"> <li>– Используйте содержащие отбеливатель стиральные порошки.</li> <li>– Загружайте пятновыводитель в отсек <b>Ш</b>, а жидкое моющее средство - в шариковый дозатор.</li> <li>– Никогда не загружайте вместе жидкое моющее средство и пятновыводитель в кювету для моющих средств и добавок.</li> </ul>
<b>На выстиранном белье остается налет серого цвета (частицы жира).</b>	Дозировка моющего средства была недостаточной. Белье было сильно загрязнено жиром (маслом, мазями).	<ul style="list-style-type: none"> <li>– При такого рода загрязнении белья добавляйте больше моющего средства или используйте жидкое моющее средство.</li> <li>– Перед следующей стиркой белья запустите программу стирки при температуре 60°C с жидким моющим средством, но без белья.</li> </ul>
<b>На выстиранных темных текстильных изделиях имеются остатки белого вещества, напоминающего стиральный порошок.</b>	Моющее средство содержит не растворимые в воде компоненты (цеолиты) для смягчения воды. Они оседают на текстильных изделиях.	<ul style="list-style-type: none"> <li>– После сушки попытайтесь удалить эти остатки с помощью щетки.</li> <li>– В будущем стирайте темные текстильные изделия моющими средствами без цеолитов. Жидкие моющие средства чаще всего не содержат цеолитов.</li> </ul>

## Открытие крышки при засорении слива и/или нарушении электроснабжения

- Отключите стиральную машину.

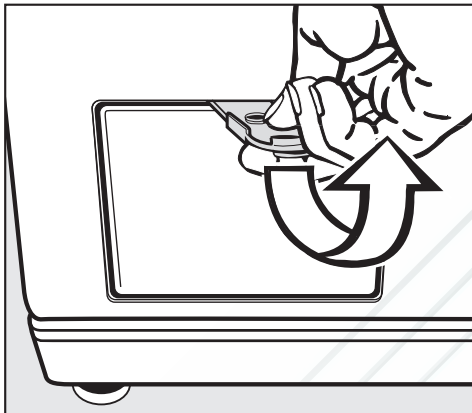

- Откройте крышку люка сливного фильтра с помощью желтого шпателя.

## Засорение слива

Если слив забит, то в стиральной машине может находиться большое количество воды (**макс. 25 л**).

 **Осторожно:** если незадолго до этого проводилась стирка при высокой температуре, то существует опасность ожога!

## Слив воды

- Поставьте какую-либо емкость под крышку.

Не выворачивайте сливной фильтр полностью.

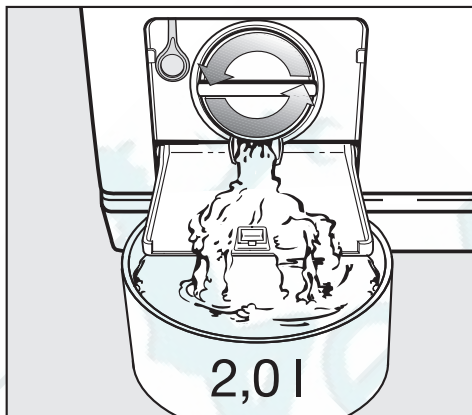

- Ослабьте сливной фильтр настолько, чтобы вытекала вода.

Прерывание слива воды:

- Снова заверните сливной фильтр.

Если вода больше не вытекает:

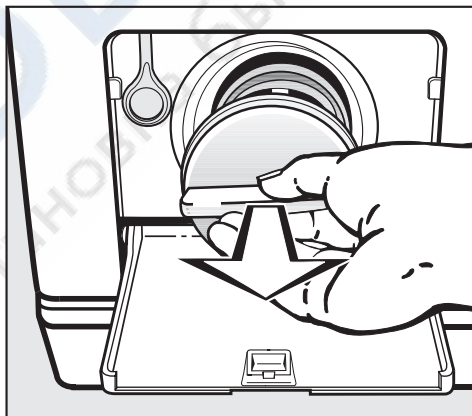

- Полностью выверните сливной фильтр.



- Тщательно очистите сливной фильтр.

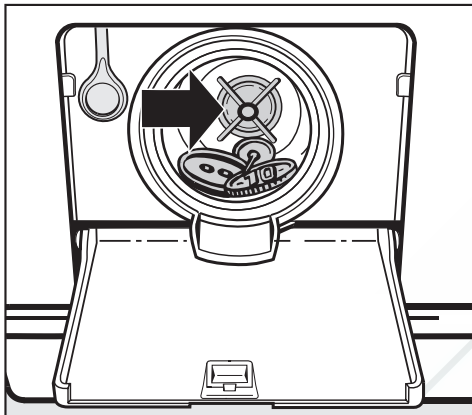

- Проверьте, легко ли могут крутиться лопасти сливного насоса, при необходимости удалите посторонние предметы (пуговицы, монеты и т.д.) и почистите внутреннее пространство.
- Снова установите сливной фильтр и плотно его заверните.

⚠ Если сливной фильтр не будет установлен и плотно завернут, то вода будет вытекать из стиральной машины.

## Открытие крышки

⚠ Каждый раз перед извлечением белья убедитесь в том, что барабан остановился. Доступ во вращающийся барабан влечет опасность получения травм.

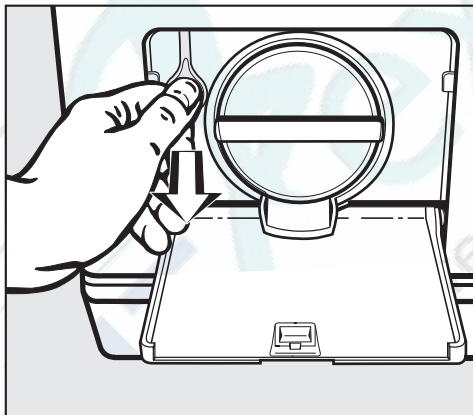

- Потяните за аварийный деблокиратор, пока не откроется внешняя крышка.

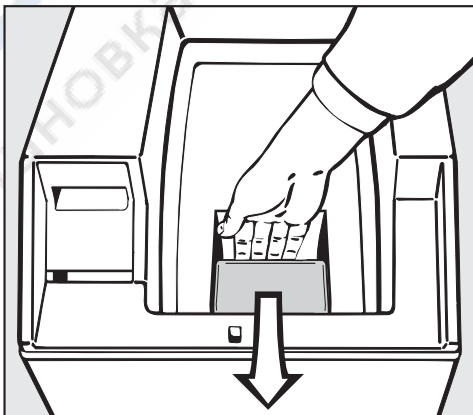

- Откройте внутреннюю крышку люка.

## Ремонтные работы

При возникновении неисправностей, которые Вы не можете устранить самостоятельно, обращайтесь, пожалуйста, в сервисную службу Miele по телефону:

Москва (095) 745 89 90.

Санкт-Петербург (812) 332 08 00

Киев (044) 496 03 00

Сервисной службе необходимо сообщить модель и заводской номер Вашей стиральной машины. Эти данные Вы найдете на типовой табличке, расположенной на задней стенке стиральной машины.

## Сертификат

РОСС. CZ. АЯ46.В 13138  
с 15.10.2004 по 15.10.2006

Соответствует требованиям  
ГОСТ Р МЭК 335-1-94,  
ГОСТ 30345.4-95, ГОСТ 30345.5-96,  
ГОСТ Р 51318.14.1-99

## Обновление программ (Update)

Оптический интерфейс PC служит сервисной службе местом подключения компьютера для обновления программ (PC = Programm Correction, т. е. коррекция программ).

При этом в электронном управлении Вашей стиральной машины могут учитываться новые разработки мощных средств, текстиля и способов стирки.

Miele будет своевременно публиковать информацию о возможности актуализации программ.

## Условия гарантии и гарантийный срок

Гарантийный срок на автоматическую стиральную машину составляет 2 года.

Более подробную информацию об условиях гарантии Вы найдете в гарантийном сертификате.

## Дополнительные принадлежности

Дополнительные принадлежности для данной стиральной машины можно приобрести в фирменном магазине или сервисной службе Miele.

## Срок службы

20 лет

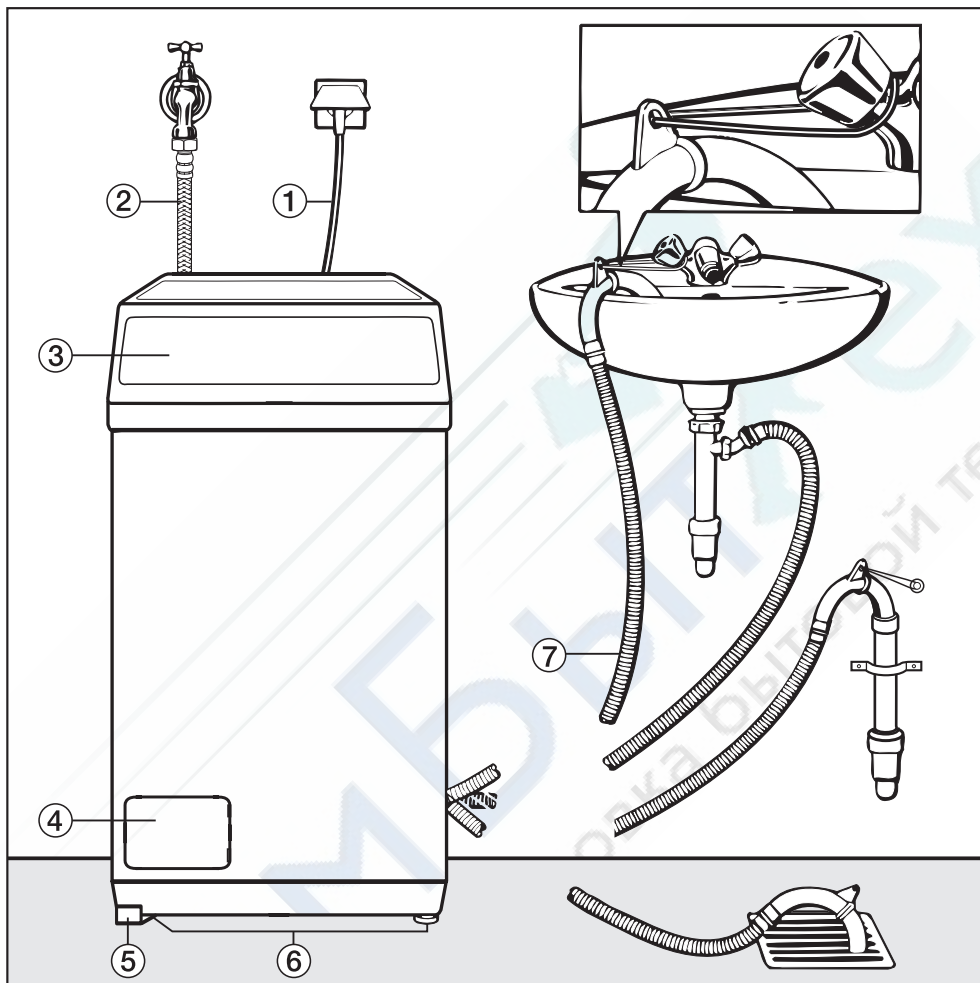
**Вид спереди**

- ① Подключение к электросети
- ② Безопасный шланг с защитой от протечек Waterproof-Metal (в металлической оплетке)
- ③ Крышка с панелью управления
- ④ Крышка люка сливного фильтра, сливного насоса и аварийного деблокиратора

- ⑤ Рычаг транспортировочной рамки
- ⑥ Ножки
- ⑦ Сливной шланг (с вращающимся съемным переходником) с вариантами подключения сливного шланга

## Транспортировочная рамка

Стиральная машина оснащена транспортировочной рамкой. С ее помощью можно легко переместить машину в другое место.

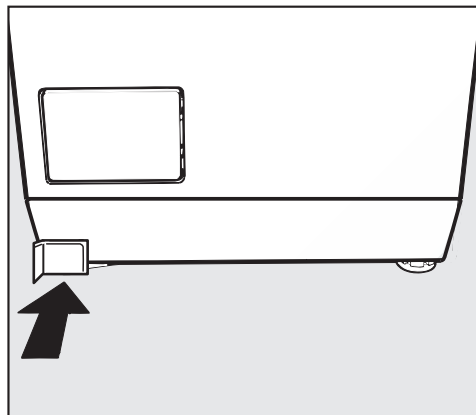

### Рычаг слева = во время стирки

Во время стирки рычаг транспортировочной рамки должен находиться с левой стороны. Только в этом случае гарантируется устойчивое положение стиральной машины.

⚠ При несоблюдении этого правила стиральная машина может сместиться во время стирки и отжима и вызвать большие повреждения.

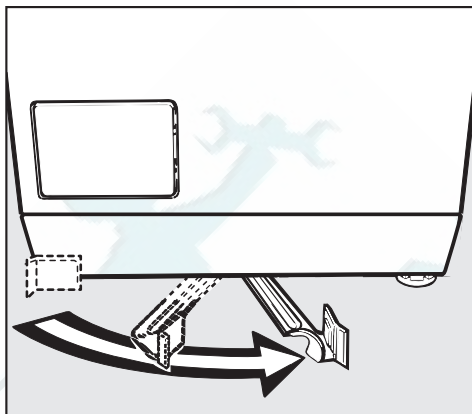

### Рычаг вправо = для изменения места установки

⚠ Не перемещайте машину с силой через дверные пороги! Макс. расстояние от уровня пола до нижней поверхности стиральной машины составляет 8 мм. Транспортировочная рамка может заблокироваться и выйти из строя!

⚠ Не перевозите машину через кабели или шланги.

Указание:

Вместо прилагаемых заглушек (см. раздел "Удаление транспортировочного крепления") Вы можете использовать держатель шланга и кабеля, чтобы облегчить передвижение стиральной машины. Этот держатель можно приобрести в торговой сети или сервисной службе фирмы Miele.

## Удаление транспортного крепления

- Перенесите стиральную машину с поддона упаковки на место установки.

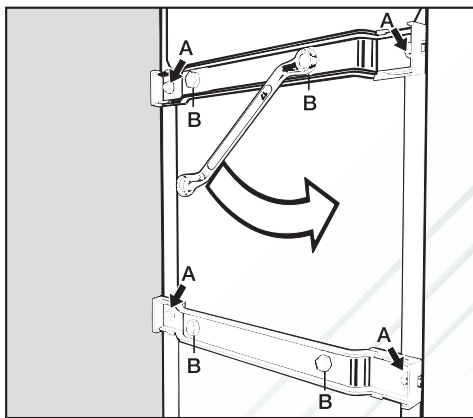

- Выверните 4 внешних болта **A** и выньте их.
- Полностью отвинтите 4 болта **B**. Они остаются на транспортных креплениях.

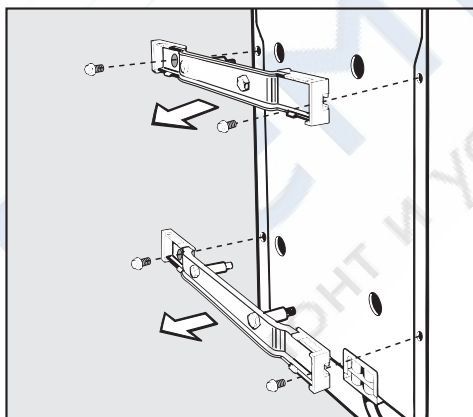

- Снимите транспортные крепления.

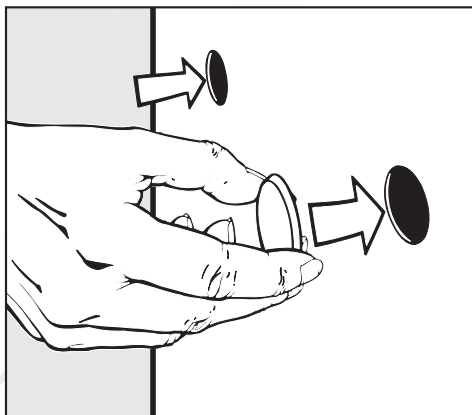

- 4 больших отверстия закройте прилагаемыми заглушками.

Сохраните транспортные крепления и болты. Крепления необходимо будет монтировать перед каждой транспортировкой стиральной машины (например, при переезде)!

## Монтаж транспортного крепления

- Монтаж транспортного крепления производят в обратной последовательности.

## Установка

- Снимите транспортировочное крепление, как описано на предыдущей странице.
- Установите стиральную машину.

Для обеспечения безупречной работы стиральная машина должна быть установлена вертикально и равномерно на всех ножках.

### Поверхность для установки

Лучшей поверхностью для установки считается бетонный пол. В отличие от деревянного пола или поверхности из "мягких" материалов бетон практически не вибрирует при выполнении машиной отжима.

 Ножки машины и площадь для ее размещения должны быть сухими. В противном случае существует опасность скольжения машины при отжиге.

Не устанавливайте стиральную машину на мягких половых покрытиях, так как в этом случае во время отжима происходит вибрация.

Не выкручивайте ножки стиральной машины, так как в результате этого передвижение машины может быть затруднено.

### При установке на деревянном половом покрытии:

- Поставьте стиральную машину на фанерное основание (мин. размеры 60 x 45 x 3 см). Это основание должно быть привинчено в нескольких местах к несущим балкам, а не только к настилу.
- По возможности устанавливайте машину в углу помещения, где устойчивость пола является наибольшей.

## Система защиты от протечек воды Miele

Данная система обеспечивает всестороннюю защиту от протечек воды, связанных с работой стиральной машины.

Система состоит из трех основных частей:

- 1) шланга подачи воды
- 2) электроники и корпуса
- 3) сливного шланга

### 1) Шланг подачи воды

- Защита от разрыва шланга

Шланг подачи воды выдерживает давление на разрыв свыше 140 бар.

- Защитная оболочка шланга подачи воды

Шланг заключен в металлическую оплетку, как во "вторую кожу", защищающую от повреждений.

### 2) Электронная система и корпус

- Поддон

При негерметичности стиральной машины вытекающая вода собирается в поддоне, встроенном в дно. Благодаря наличию поплавкового выключателя происходит отключение заливных клапанов.

Дальнейшее поступление воды будет заблокировано; вода, находящаяся в баке, будет откачана.

- Защита от перелива

Система препятствует переполнению стиральной машины водой из-за неконтролируемой подачи воды. При повышении уровня воды выше определенного значения включается сливной насос, и вода откачивается под контролем электроники.

### 3) Сливной шланг

Сливной шланг защищен системой вентиляции. Это препятствует нежелательному всасыванию всей жидкости из стиральной машины при откачивании воды.



## Подача воды

Стиральная машина может быть подключена к водопроводу без клапанов, предотвращающих обратный отток жидкости, так как она изготовлена согласно действующим нормам.

Напор воды должен составлять не менее 1 бар и не должен превышать 10 бар. Если он выше 10 бар, то необходимо встроить в трубопровод редукционный клапан.

Для подключения требуется водопроводный кран с  $\frac{3}{4}$ " резьбой. Если такой отсутствует, то подключение к водопроводу должно производиться только квалифицированным сантехником.

 Резьбовое соединение находится под давлением водопроводной воды. Поэтому проверьте, медленно открывая водопроводный кран, насколько герметично соединение. При необходимости измените положение уплотнения или подтяните резьбовое соединение.

Стиральная машина **не** предназначена для подключения к горячей воде.

Запрещается удалять ситечко в накидной гайке на свободном конце шланга подачи воды.

## Дополнительная принадлежность - увеличение длины шланга

В качестве дополнительной принадлежности в фирменном магазине или сервисной службе Miele можно приобрести шланг в металлической оплетке длиной 1,5 м.

## Техобслуживание

При необходимости замены шланга используйте только оригинальный шланг Miele, выдерживающий давление на разрыв свыше 140 бар.

## Слив воды

Моющий раствор откачивается сливным насосом с высотой подачи 1 м. Чтобы слив воды проходил беспрепятственно, шланг должен быть проложен без перегибов. Переходник на конце шланга может вращаться и при необходимости снимается.

## Возможности слива воды:

1. Подвешивание сливного шланга на край мойки или раковины:

### Обратите внимание:

- Закрепите шланг во избежание соскальзывания!
  - Если вода откачивается в раковину, то следите за тем, чтобы она стекала достаточно быстро. Иначе имеется опасность, что вода перетечет через край или часть откачанной воды попадет обратно в стиральную машину.
2. Подсоединение к пластиковой сточной трубе с помощью резиновой муфты (сифон при этом не обязателен).
  3. Подсоединение к раковине с помощью пластикового ниппеля.
  4. Слив в полу (водосток).

При необходимости сливной шланг можно удлинить до 5 м.

Принадлежности для этого можно приобрести в фирменных магазинах или сервисной службе Miele.

## Подключение к электросети

Стиральная машина оснащена кабелем со штепсельной вилкой с заземляющим контактом для подключения к сети переменного тока ~ 230 В 50 Гц.

Подключение должно осуществляться только к стационарной электропроводке, с заземлением.

Запрещается подключать стиральную машину к сети электропитания через разного рода удлинители, тройники и т.п., чтобы полностью исключить потенциальный источник опасности (опасность возгорания).

Для повышения безопасности рекомендуется включать в электрическую цепь прибора устройство защитного отключения (УЗО) на ток срабатывания 30 мА.

Информация о номинальном потреблении и предохранителе дается на типовой табличке. Пожалуйста, сравните данные, приведенные на типовой табличке, с данными сети электропитания.



## Дополнительно для Украины

Внимание! Это изделие сконструировано для подключения к сети переменного тока с защитным (третьим) проводом заземления (зануления), которое соответствует требованиям п.7.1 "Правил устройства электроустановок".

Для Вашей безопасности подключайте прибор только к электросети с защитным заземлением (занулением). Если Ваша розетка не имеет защитного заземления (зануления), обратитесь к квалифицированному специалисту.

Не переделывайте штепсельную вилку и не используйте переходные устройства.

**ПОМНИТЕ! ПРИ ПОДКЛЮЧЕНИИ К СЕТИ БЕЗ ЗАЩИТНОГО ЗАЕМЛЕНИЯ (ЗАНУЛЕНИЯ) ВОЗМОЖНО ПОРАЖЕНИЕ ЭЛЕКТРИЧЕСКИМ ТОКОМ!**

	Загрузка	Параметры расхода			
		Электро-энергия в кВт/ч	Вода в л	Продолжительность	
				Нормальная	Интенсивная
<b>Хлопок/Лен</b>					
95°C	5,0 кг	1,70	42	1 ч 55 мин	2 ч 10 мин
60°C <sup>1)</sup>	5,0 кг	0,85	42	–	1 ч 59 мин
60°C <sup>2)</sup>	3,0 кг	0,70	33	1 ч 10 мин	–
40°C <sup>1)</sup>	5,0 кг	0,50	42	–	1 ч 59 мин
40°C <sup>2)</sup>	3,0 кг	0,35	33	1 ч 10 мин	–
<b>Синтетика</b>					
40°C <sup>1)</sup>	2,5 кг	0,44	49	–	1 ч 19 мин
40°C	2,5 кг	0,44	49	1 ч 02 мин	1 ч 19 мин
<b>Тонкое белье</b>					
30°C	1,0 кг	0,33	65	49 мин	59 мин
<b>Шерсть </b>					
30°C	2,0 кг	0,22	35	39 мин	–
<b>Шелк </b>					
30°C	1,0 кг	0,24	39	36 мин	–
<b>Мини-программа</b>					
40°C	2,5 кг	0,30	30	30 мин	–
<b>Автоматическая</b>					
40°C	3,0 кг	0,30-0,60	30-50	1 ч 00 мин	1 ч 15 мин
<b>Доп. программы</b>					
Верхняя одежда 40°C	2,0 кг	0,53	57	1 ч 03 мин	–
Джинсы 40°C	2,0 кг	0,50	45	1 ч 00 мин	–
Рубашки 60°C	1,5 кг	0,90	55	1 ч 12 мин	–

**Указание для сравнительных испытаний:**

1) Для проведения тест-программы по норме EN 60456 следует выбрать дополнительную функцию *Интенсивная*.

2) Короткая программа для испытательных организаций

Параметры расхода могут отличаться от приведенных значений в зависимости от напора воды, жесткости воды, температуры заливаемой воды, температуры в помещении, вида белья, количества белья, колебаний сетевого напряжения и выбранных дополнительных функций.

Высота	90 см
Высота с открытой крышкой	139 см
Ширина	45 см
Глубина	60 см
Вес	101 кг
Вместимость	5 кг сухого белья
Напряжение питания	см. типовую табличку
Общая потребляемая мощность	см. типовую табличку
Предохранитель	см. типовую табличку
Данные потребления	см. главу "Параметры расхода"
Минимальное давление напора воды	1 бар (100 кПа)
Максимальное давление напора воды	10 бар (1000 кПа)
Длина заливного шланга	2,50 м
Длина сливного шланга	1,50 м
Длина сетевого кабеля	2,40 м
Макс. высота сливного отверстия	1,0 м
Макс. длина сливного шланга	5,0 м
Справочные знаки проверки	Защита от радиопомех, VDE, Ростест, Москва

## Меню Установки для изменения стандартных значений

В меню Установки Вы можете настроить электронику стиральной машины в соответствии с Вашими индивидуальными потребностями.  
Вы можете изменить настройки в любое время.

## Открытие меню Установки

- 1 Включите прибор. Появляется начальное меню.

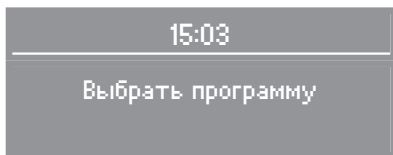

- 2 Через 5 секунд индикация на дисплее будет дополнена.

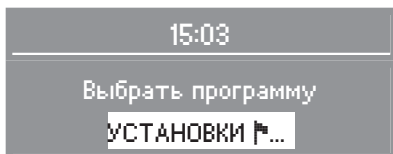

- 3 Подтвердите выбор кнопкой ОК.

- 4 Теперь Вы находитесь в меню *Установки*.

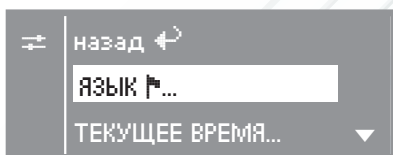

- 5 Выберите нужную установку с помощью кнопок - и + и подтвердите выбор кнопкой ОК.

Указание:

Если в меню Установки и его подменю в течение примерно 20 секунд не происходит выбор нужного пункта, то индикация на дисплее возвращается в начальное меню.

## Язык

Текстовые сообщения могут выводиться на дисплей на различных языках.

С помощью подменю Язык Вы можете изменить язык текстовых сообщений.

Знак флажка за словом *Язык* служит ориентиром, если Вы установите язык, который не понимаете.

Установленный язык обозначается галочкой.

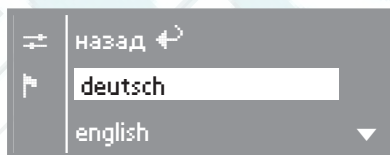

- Выберите нужный язык и подтвердите выбор.



## Текущее время

Вы можете выбрать, будет ли текущее время отображаться на дисплее в 24-часовом или 12-часовом формате.

Затем необходимо установить текущее время.

## Выбор формата индикации времени

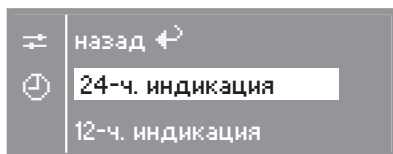

- Выберите нужный формат индикации кнопками **-** или **+** и подтвердите выбор кнопкой **OK**.

Индикация на дисплее переключается на меню установки времени.

## Установка текущего времени

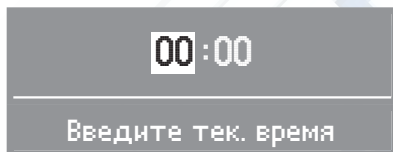

- С помощью кнопок **-** и **+** установите значение часа и подтвердите установку кнопкой **OK**. Теперь Вы можете ввести минуты и подтвердить установку кнопкой **OK**. Индикация на дисплее вернется в меню *Установки*.

Указание: Вы можете также установить текущее время, если после включения машины и перед выбором программы Вы нажмете кнопку **⊖**.

## Вода+

С помощью установки Вода+ Вы можете настроить дополнительную функцию *Больше воды*.

Вы можете выбрать одну из трех опций:

Вода+ (заводская установка)

Повышение уровня воды при стирке и полоскании в программах.

Доп. цикл полоскания

В программах *Хлопок/лен цветной*, *Синтетика* и *Хлопок/лен* проводится дополнительный цикл полоскания.

Вода+ и доп. полоск.

- Повышение уровня воды при стирке и полоскании и дополнительный цикл полоскания в программах *Хлопок/лен цветной*, *Синтетика* и *Хлопок/лен*.

Установленная опция отмечается галочкой.

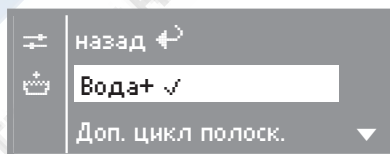

- Выберите нужную опцию и подтвердите выбор.

## Щадящий режим

При включении щадящего режима барабан будет вращаться с замедленным ритмом. Так можно будет выстирать более бережно слегка загрязненные текстильные изделия.

Щадящий режим можно активизировать для программ *Хлопок/лен цветной*, *Синтетика* и *Хлопок/лен*.

При поставке стиральной машины щадящий режим выключен.

Установленная опция отмечается галочкой.

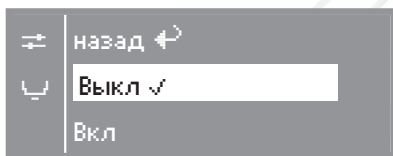

- Выберите нужную опцию и подтвердите выбор.

## Охлаждение моющего раствора

В конце основной программы стирки в барабан подается дополнительное количество воды для охлаждения моющего раствора.

Охлаждение моющего раствора выполняется при выборе программы *Хлопок/лен*.

Необходимо активизировать охлаждение моющего раствора:

- при подвешивании сливного шланга на край мойки или раковины, чтобы предотвратить опасность ошпаривания.
- если сточные трубы в здании не выдерживают температуры жидкости 95°C (DIN 1986).

Стиральные машины поставляются с выключенной функцией охлаждения моющего раствора.

Установленная опция отмечается галочкой.

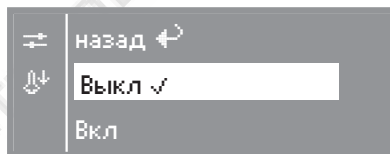

- Выберите нужную опцию и подтвердите выбор.

## Электронный замок

Функция электронного замка предотвращает использование Вашей стиральной машины посторонними лицами в общественных прачечных.

При включенной функции электронного замка после включения машины следует ввести код, чтобы ею можно было пользоваться.

### Включение функции электронного замка

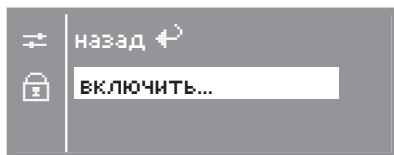

- Выберите *включить* и подтвердите установку.
- Теперь Вам предлагается ввести код. Кодом является число **125**, и его нельзя изменить.

### Ввод кода

Кодом является число **125**.

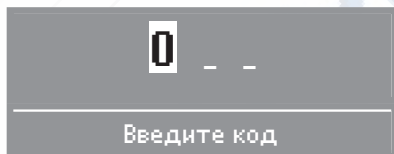

- Кнопкой **+** Вы можете ввести первую цифру. Подтвердите эту цифру кнопкой ОК. Теперь Вы можете ввести вторую цифру.
- Повторите процесс, пока не будут введены три цифры.

- После ввода всех цифр нажмите кнопку ОК.

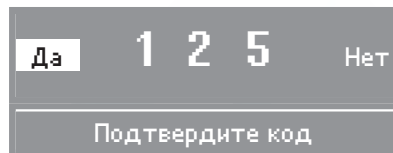

- Подтвердите код кнопкой ОК или, если Вы хотите его исправить, нажмите кнопку **-**.
- Теперь замок будет активизирован, когда Вы выключите машину.

### Снятие блокировки

После включения машины Вам предлагается ввести код.

- Введите код, как описано выше, и подтвердите его.

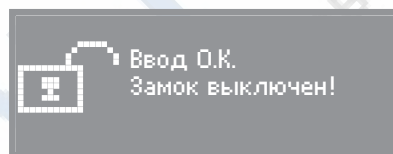

Теперь Вы можете снова пользоваться стиральной машиной.

### Отключение функции электронного замка

Действуйте, как при включении функции.

## Температура

Вы можете решить, будет ли температура указываться в градусах Цельсия °C или в градусах Фаренгейта °F.

Выбранная установка отмечается галочкой.

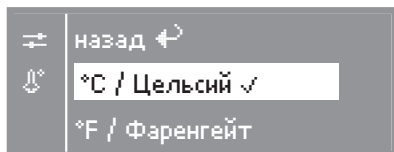

- Выберите нужную установку и подтвердите выбор.

## Зуммер

При включенной функции зуммера раздается акустический сигнал по окончании программы или при остановке полоскания.

Вы можете выбрать один из двух уровней громкости звучания зуммера.

нормально (заводская установка)

По окончании программы или при остановке полоскания зуммер звучит с *обычной* громкостью.

громко

По окончании программы или при остановке полоскания зуммер звучит *громко*.

Установленная громкость отмечается галочкой.

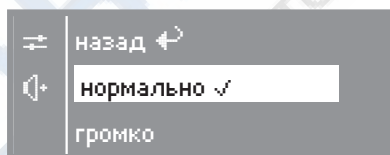

- Выберите нужную громкость и подтвердите выбор.

## Акустический подтверждающий сигнал

Нажатие какой-либо кнопки подтверждается акустическим сигналом.

Стиральные машины поставляются с выключенной функцией акустического подтверждения.

Установленная опция отмечается галочкой.

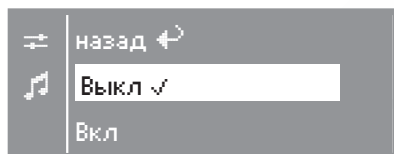

- Выберите нужную опцию и подтвердите выбор.

## Яркость дисплея

Яркость индикации на дисплее может быть настроена на один из 10 уровней.

Заводская настройка машины - уровень 5.

Яркость устанавливается сразу же при выборе другого уровня.

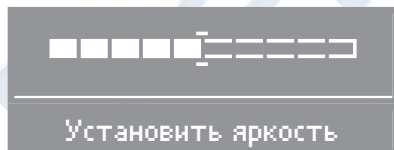

- Установите нужную яркость дисплея.

## Контрастность дисплея

Контрастность индикации на дисплее может быть настроена на один из 10 уровней.

Заводская настройка машины - уровень 5.

Контрастность устанавливается сразу же при выборе другого уровня.

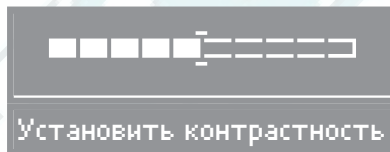

- Установите нужную контрастность дисплея.

## Режим ожидания

При включенном режиме ожидания дисплей гаснет через 10 минут, а кнопка *Старт/Стоп* начинает медленно мигать в целях экономии электроэнергии.

Вы можете выбрать одну из 2 опций:

вкл.

Режим ожидания включается:

- если после включения машины не производится выбор программы.
- после запуска программы.
- после окончания программы.

не в текущ. прогр. (заводская настройка)

Режим ожидания включается:

- если после включения машины не производится выбор программы.
- после окончания программы.

После нажатия какой-либо кнопки дисплей снова включится.

Установленная опция отмечается галочкой.

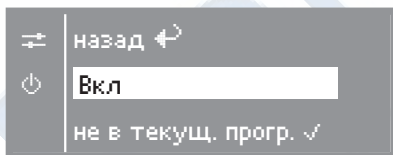

- Выберите нужную опцию и подтвердите выбор.

## Память

Если к программе стирки добавляется дополнительная функция или изменяется рекомендуемая температура или скорость отжима, то машина запоминает эти установки при запуске программы.

При новом выборе программы стирки стиральная машина отображает на дисплее сохраненные компоненты программы.

Стиральные машины поставляются заводом с выключенной функцией памяти.

Установленная опция отмечается галочкой.

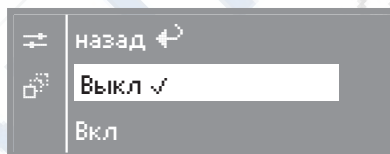

- Выберите нужную опцию и подтвердите выбор.

## Выход из меню Установки

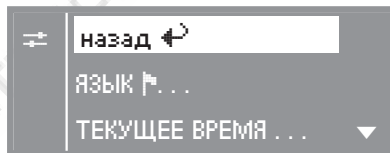

- Выберите *назад* и подтвердите выбор.





**Miele**

Производитель:

Миле & Ци. КГ, D-33325 Гютерсло  
Miele & Cie. KG, D-33325 Guetersloh

Изготовлено на заводе:

Миле & Ци. КГ, CZ-78391, Юничев, Чехия  
Miele & Cie. KG, CZ-78391 Uničov

Импортер:

ООО Миле СНГ  
Российская Федерация  
129164 Москва, Зубарев пер.,15-1  
Телефон: (095) 745 8990  
Телефакс: (095) 745 8984

Internet: [www.miele.ru](http://www.miele.ru)  
E-mail: [info@miele.ru](mailto:info@miele.ru)

ООО "Миле"  
Украина  
04070 Киев, ул. Спасская, 30  
Телефон: (044) 496 0300  
Телефакс: (044) 494 2285

Internet: [www.miele.ua](http://www.miele.ua)  
E-mail: [info@miele.ua](mailto:info@miele.ua)



**АЯ46**